



ISO DESIGN 27 CLASSIC 27

TECHNISCHE INFORMATIONEN HORIZONTALE BAMBUS-JALOUSIEN

 **lama**
bamboo systems



ISO design 27 mm

Produktdarstellung

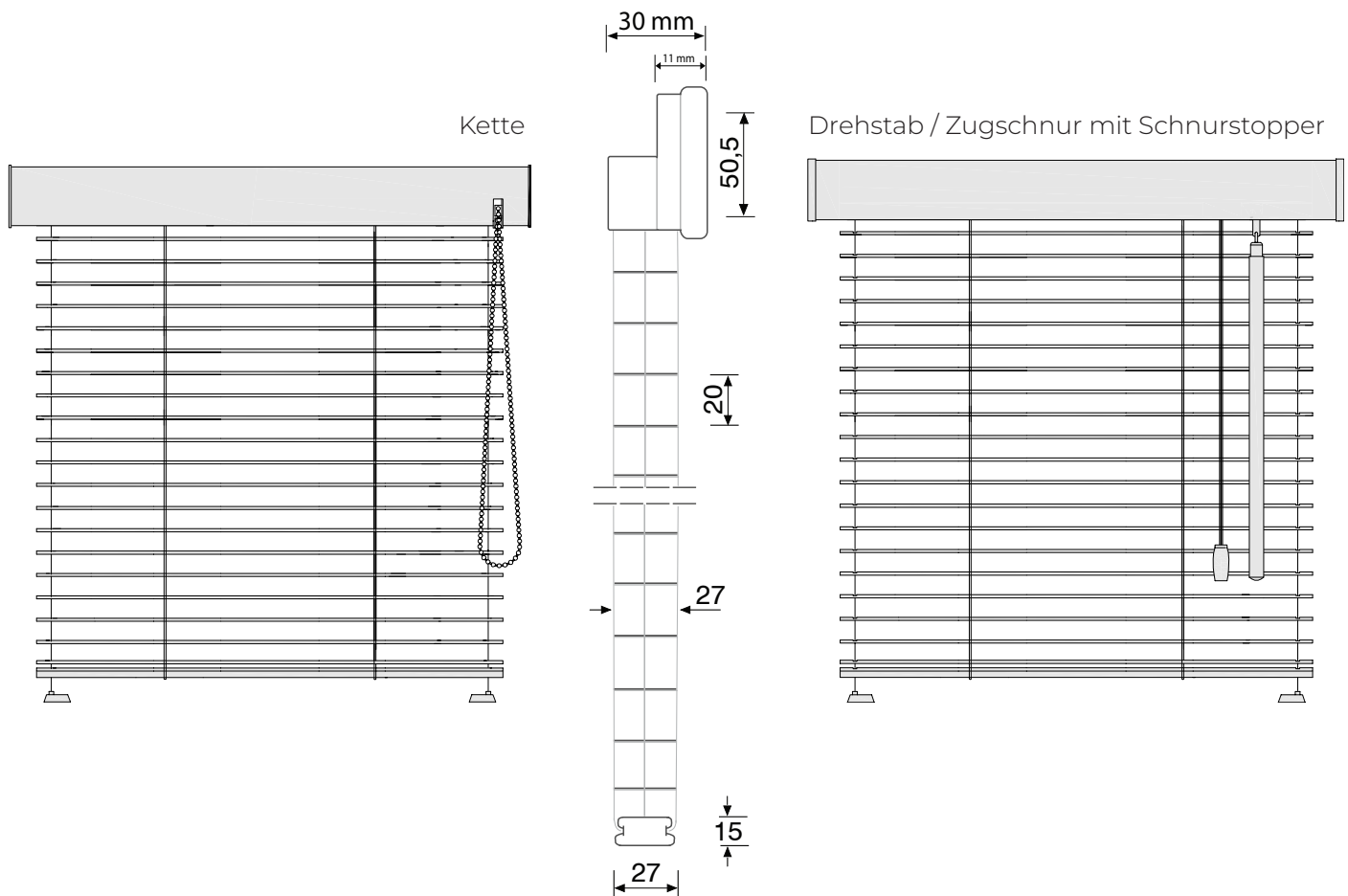

Beschreibung:

- Einbau direkt in die Glasleiste des Fensters
- dank der Abstandshaltern (Dicke 5 mm) ist er für alle Fenstertypen geeignet und kann sowohl in flache als auch in tiefe Glasleisten eingebaut werden
- die Jalousie deckt nur die Glasfläche ab (ermöglicht einen einfachen Zugang zum Fenster- oder Türgriff)
- an den Seiten mit einem Führungssilon befestigt
- Der obere Balken ist mit einer 50-mm-Bambuslamelle abgedeckt
- Atypische Designs möglich

Bauteile:

- Komponenten farblich auf den Balken, die Lamellen und die Zugschnur abgestimmt

Bedienung:

- Drehstab (standard 30cm, 60cm, 80cm, 100cm) a Zugschnur mit Schnurstopper
- Plastikkette - beliebige Länge

CLASSIC 27mm

Produktdarstellung

Kette

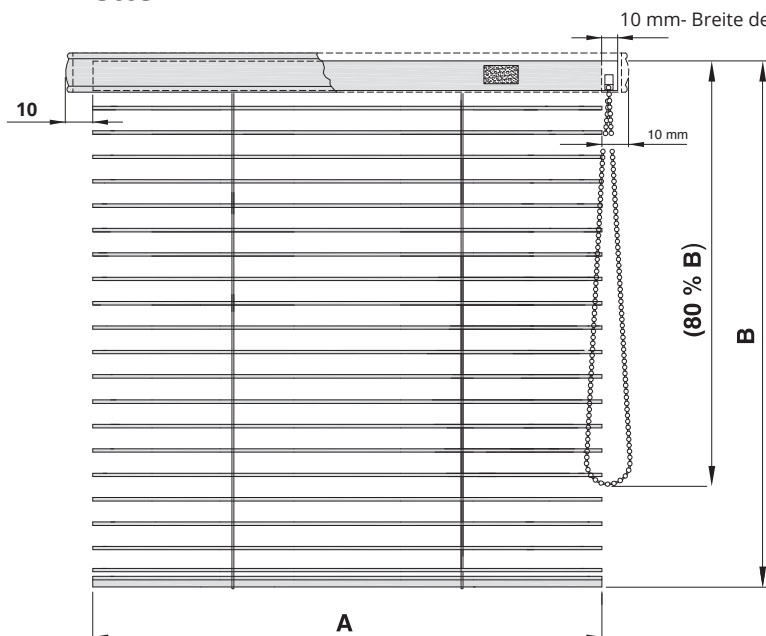

LEGENDE:
A - Breite der Jalousien
B - Höhe der Jalousien
C - Länge der halbgeschlossenen Leiste

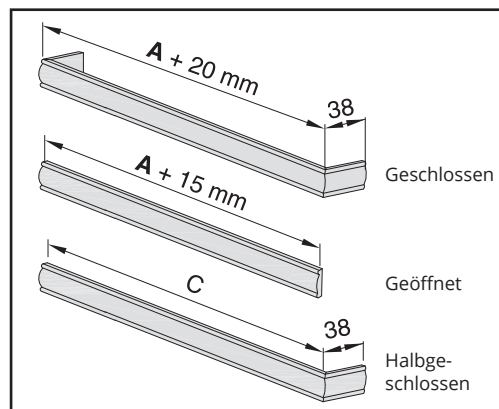

Drehstab und Zugschnur mit Schnurstopper

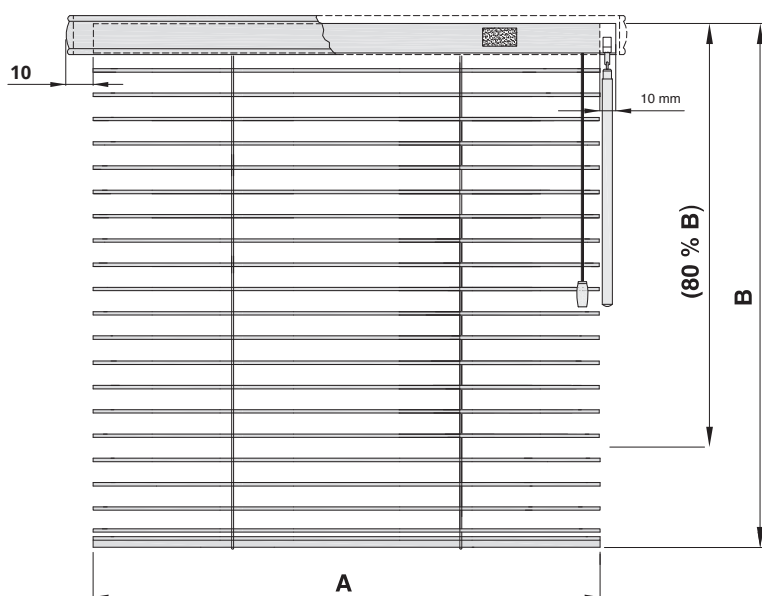

LEGENDE:
A - Breite der Jalousien
B - Höhe der Jalousien
C - Länge der halbgeschlossenen Leiste

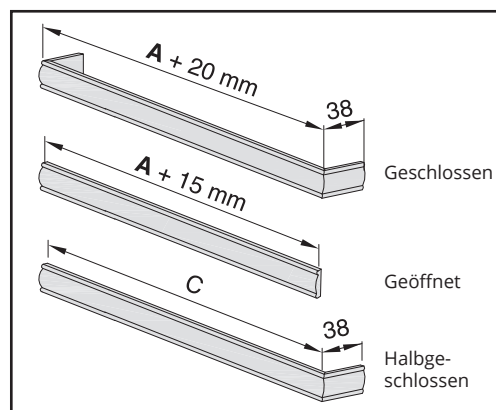

Beschreibung:

- Montage direkt am Fensterflügel vorgesehen (dort, wo keine ISO 27-Jalousien angebracht werden können, oder an Fenstern mit einer Sprosse)
- Die Jalousie kann auch vor einer Fensternische (Leibung) oder als attraktiver Raumteiler montiert werden
- Bei der Montage auf dem Fensterrahmen empfehlen wir die seitliche Führung
- Oberer Balken mit eleganter Bambusleiste (gerade oder profilierte Seite)
- Mögliche atypische Designs

Bauteile:

- Komponenten farblich auf den Balken, die Lamellen und die Zugschnur abgestimmt
- Wahl der Ausführung ohne seitliche Führung oder mit seitlicher Führung (Silonfixierung)

Bedienung:

- Drehstab (standard 30cm, 60cm, 80cm, 100cm) und Zugschnur mit Schnurstopper
- Kette - beliebige Länge



Abbildung 1 Anweisungen für die Installation des elektrischen Kabels, der Kette und der Zugschnur gemäß EN 13120

Technische Daten:

Minimale / maximale Abmessungen

Jalousienart	Breite (cm)		Max. Höhe (cm)
	min.	max.	
ISO Design 27 mm (Drehstab/Schnur)	15	183	300
Classics / ISO design 27mm (Kette)	50	183	250

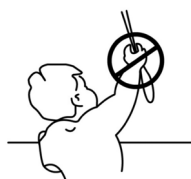
Höhe des Pakets/der Rolle der hochgezogenen Jalousie

Höhe der Jalousie (cm)	20 cm	40 cm	60 cm	80 cm	100 cm	120 cm	140 cm	160 cm	180 cm	200 cm	220 cm	240 cm	260 cm	280 cm	300 cm
Lamelle 27mm (cm)	7 cm	9 cm	11 cm	13 cm	15 cm	17 cm	19 cm	21 cm	23 cm	25 cm	27 cm	29 cm	31 cm	33 cm	35 cm

Atypische Designs:

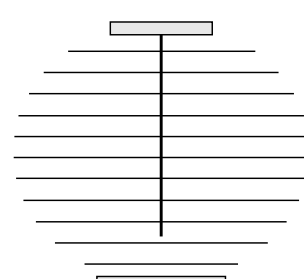
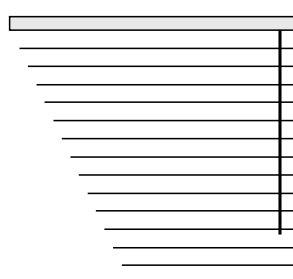
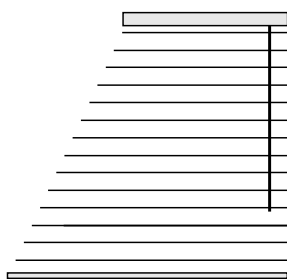
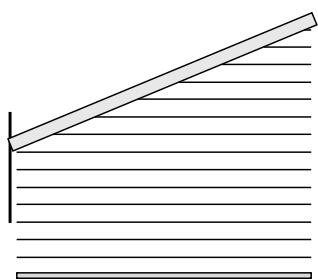

Farbton nach Musterkatalog



WHITE



LIGHT GREY



GOLDEN SAND



LIGHT OAK



ANTHRACITE



S-OAK



L-OAK



OAK

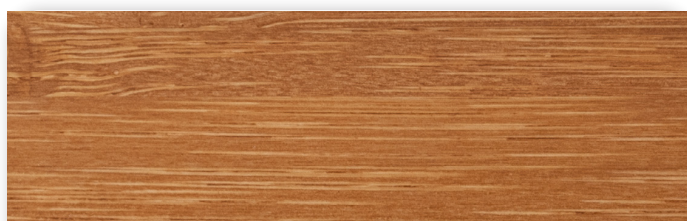

HONEY

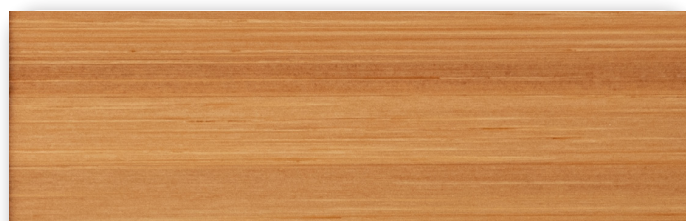

NATURAL - OAK

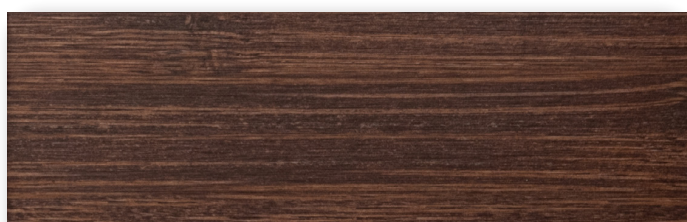

TIGER EYE

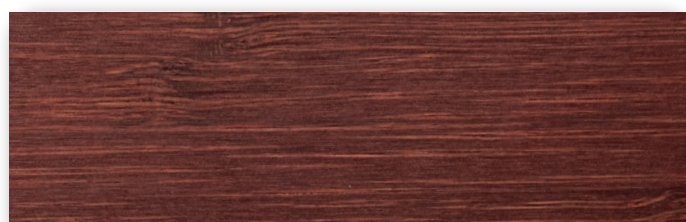

S - MAHAGON

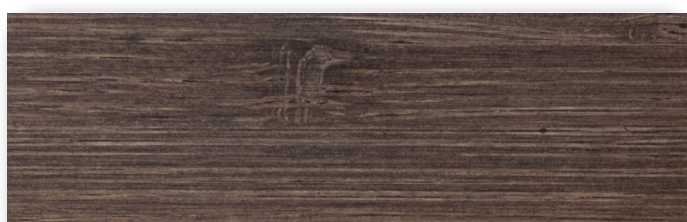

SAHARA GREY

Bemerkung: Die Variation der Farbtöne in den Lamellen (Flecken) ist durch die natürliche Struktur des Bambus sowie durch die leichte Verformung der Lamellen als natürliches Material verursacht.